

Электронная документация

## АЛЮМИНИЕВЫЙ ПРОФИЛЬ

### SL-KUB-DISPLAY-2525-2000 ANOD

### ОПИСАНИЕ

- Угловой профиль из анодированного алюминия для подсветки мебели, ниш и других элементов интерьера.
- Экран и соединители поставляются отдельно.

### ПРИМЕНЕНИЕ

- Для использования внутри помещений.
- Позволяет строить арт-объекты и объемные конструкции геометрической формы.
- Для любых светодиодных лент шириной до 11 мм.



11 мм



Накладной



Серебристый

### ПАРАМЕТРЫ

Артикул	<b>055911</b>
Модель	<b>SL-KUB-DISPLAY-2525-2000 ANOD</b>
Цвет	 <b>серебристый</b>
Покрытие	<b>анодированное</b>
Форма (сечение)	<b>угловой</b>
Назначение	<b>для контурной подсветки</b>
Размеры профиля	<b>2000×25×25 мм</b>
Ширина площадки для лент	<b>11 мм</b>
Рассеиваемая (отводимая) тепловая мощность* на 1 м	<b>17 Вт</b>

\* При использовании светодиодных лент и линеек.

# ЧЕРТЕЖ

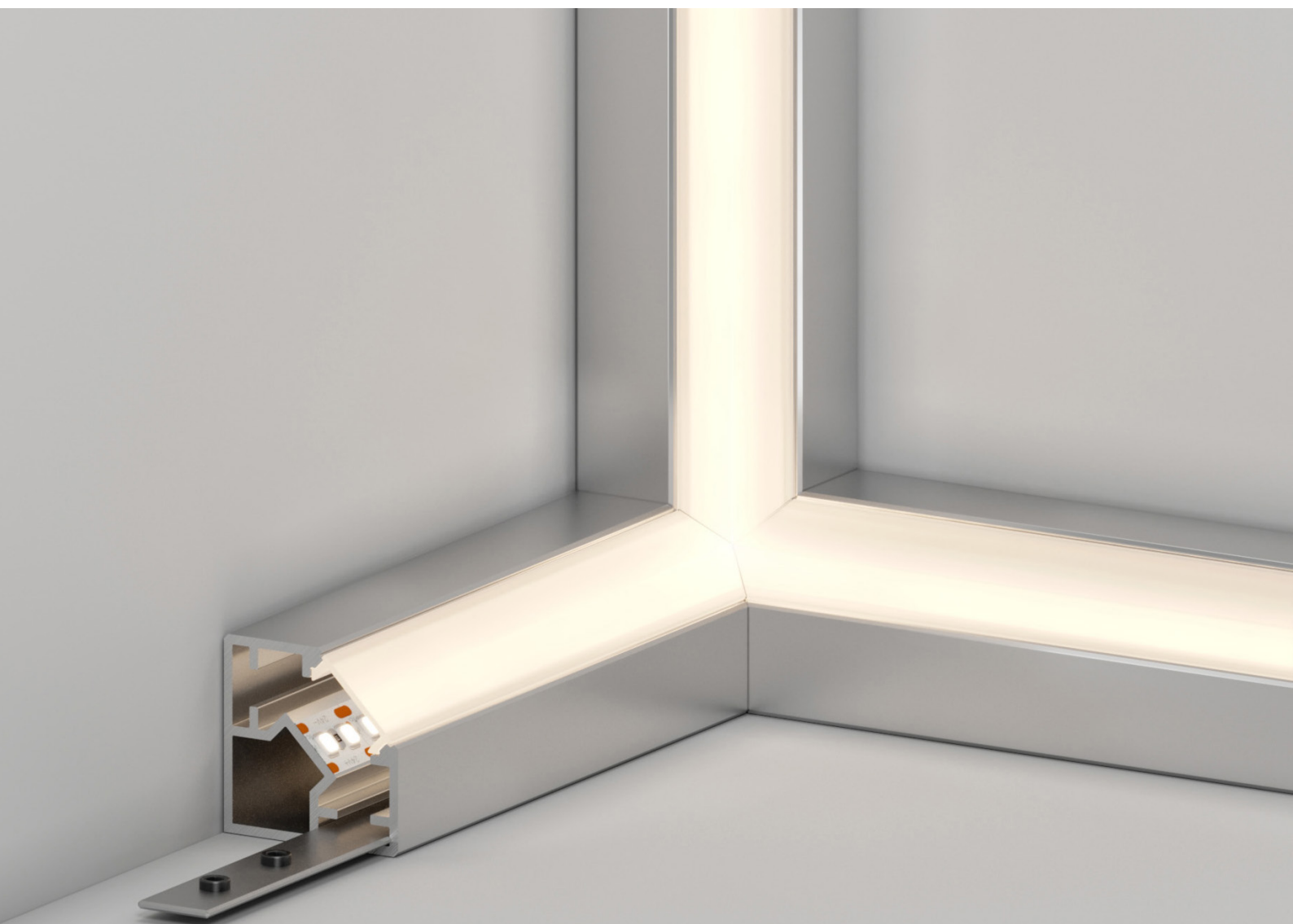
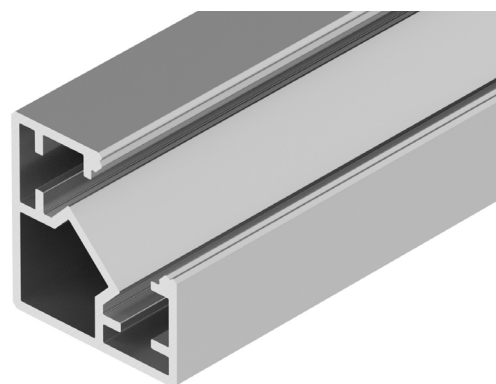
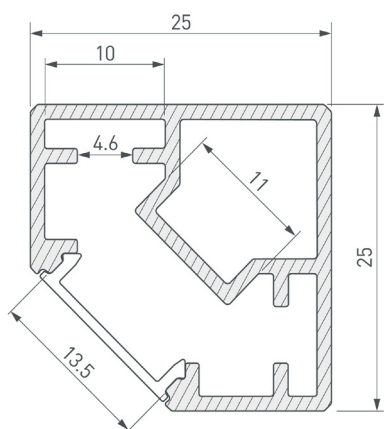

# РУКОВОДСТВО ПО МОНТАЖУ ПРОФИЛЯ

Необходимые компоненты

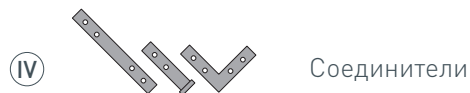
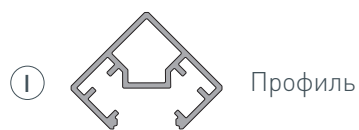

**1** / Вставьте экран Ⓜ в профиль Ⓘ.

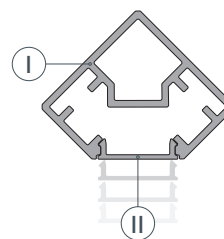

**2** / Разделите профиль Ⓘ на секции, обрезав его вместе с экраном Ⓜ. Углы резки должны соответствовать типу соединения: прямому, угловому в одной плоскости или угловому в перпендикулярной плоскости.

Примеры резки:

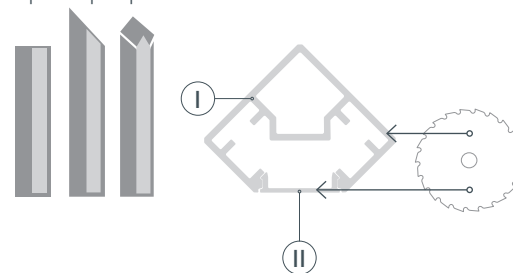

**3** / Снимите экраны Ⓜ с получившихся секций профиля Ⓘ. Просверлите в одной из секций отверстия для вывода кабеля питания светодиодной ленты.

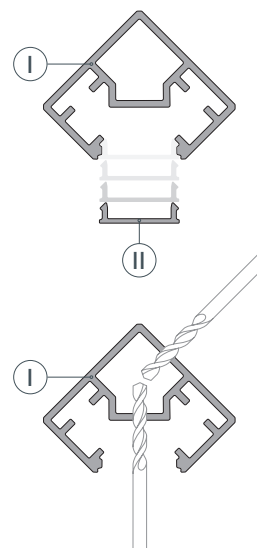

- 4 / Соедините между собой несколько профилей ① в нужной композиции. Для крепления профилей ① используйте соединители ④.

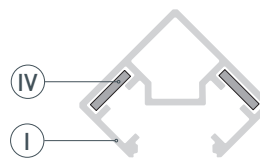

- 5 / Перед приклеиванием светодиодной ленты ③ рекомендуется обезжирить поверхность профиля ①. Установите светодиодные ленты ③ в сегменты профиля ① и выведите кабель питания через отверстия в профиле. Соединение отрезков ленты рекомендуется выполнять пайкой. Не превышайте максимально допустимую длину отрезка светодиодной ленты (см. инструкцию к используемой светодиодной ленте). Подключите светодиодную ленту ③, строго соблюдая полярность, обозначенную на плате.

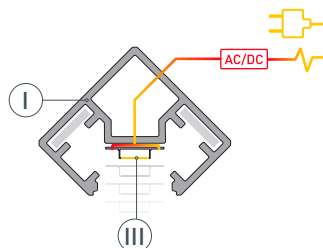

- 6 / Вставьте экраны ② в соответствующие сегменты профиля ①.

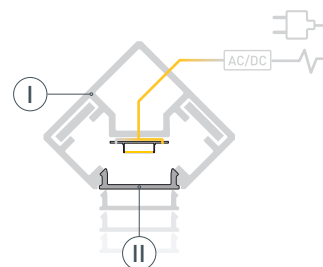

## ПРИМЕРЫ СОЕДИНЕНИЯ СЕГМЕНТОВ ПРОФИЛЯ

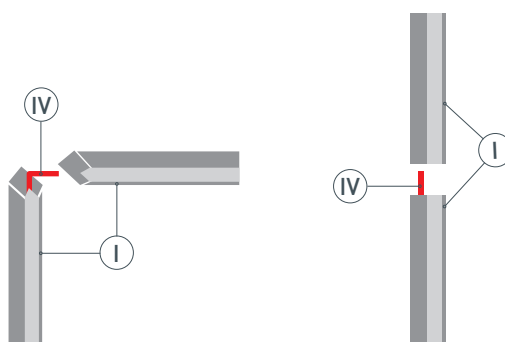

## СОПУТСТВУЮЩИЕ ТОВАРЫ И АКСЕССУАРЫ

Приобретаются отдельно

Экран



**049155**

SL-KANT-H18-2000 FLAT OPAL